

tedee

GHID PENTRU INSTALARE ȘI MANUAL DE UTILIZARE

tastatura tedee TKV1.0

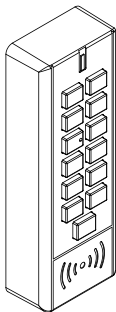

Citiți ghidul pentru instalare și manualul de utilizare pentru a înțelege cum să asamblați cilindrul în siguranță și în mod corespunzător

cuprins

▪ cuprins	Pagina 2
▪ ghid de inițiere rapidă pentru tastatura tedee	Pagina 3
▪ informații siguranță	Pagina 4
▪ ghid siguranță / avertismente	Pagina 4
▪ ghid siguranță pentru baterii / avertismente	Pagina 5
▪ baterii recomandate	Pagina 6
▪ ce conține cutia?	Pagina 7
▪ ce NU conține cutia (dar este necesar)?	Pagina 8
▪ distanțe / zona de acoperire	Pagina 9
▪ cod de activare	Pagina 10
▪ instalare - 4 pași ușori	Pagina 11
▪ pasul 1: descărcați tedee app, creați cont nou și logați-vă	Pagina 11
▪ pasul 2: alimentați tastatura tedee folosind bateriile	Pagina 12
▪ pasul 3: activați tastatura tedee folosind tedee app	Pagina 17
▪ pasul 4: (varianta A) instalarea tastaturii cu bandă dublu adezivă	Pagina 18
▪ pasul 4: (varianta B) instalarea tastaturii cu șuruburi	Pagina 20
▪ înlocuirea bateriilor tastaturii tedee	Pagina 24
▪ informații tehnice	Pagina 25
▪ specificații tehnice	Pagina 25
▪ frecvența radio, alimentare electrică, software	Pagina 26
▪ resetare fabrică, semnale luminoase și sonore	Pagina 27
▪ informații privind conformitatea și garanția	Pagina 29
▪ note legale / mediu, garanție	Pagina 29
▪ asistență tehnică	Pagina 30
▪ codul dumneavoastră de activare	Pagina 31

ghid de inițiere rapidă pentru tastatura tedee

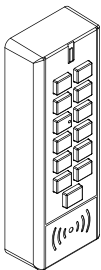

Tastatura tedee este un accesoriu pentru încuietoarea inteligentă tedee. Ea vă permite să deschideți ușa prin introducerea unui cod de acces format din 6-10 cifre.

Acest prospect vă va oferi o imagine de ansamblu ale funcționalităților de bază ale tastaturii tedee și vă va ajuta de trece prin procesul de instalare în 4 pași ușori.

instalare tastatură tedee - mergeți la pagina 11

4 pași ușori



DESCARCĂ
APLICAȚIA
TEDEE



ALIMENTEAZĂ
tastatura



ACTIVAVAȚI-o



INSTALAȚI-o

informații siguranță

AVERTISMENT: Citiți toate instrucțiunile și avertizările de siguranță. Nerespectarea instrucțiunilor și avertizărilor poate duce electrocutare, incendiu și / sau răniri grave.

ghid siguranță / avertismente

Nu faceți



- Nu modificați sau demontați dispozitivul dumneavoastră.
- Nu reparați singur nici o componentă a dispozitivului.
- Nu scufundați dispozitivul în niciun lichid.
- Nu amplasați dispozitivul lângă surse de căldură sau foc deschis.
- Nu introduceți niciun obiect conductor electric în deschiderile sau golurile dispozitivului.
- Dispozitivul nu trebuie lăsat la îndemâna copiilor fără supravegherea unui adult.

Faceți



- Dacă sunt necesare reparații contactați suportul tehnic tedee.
- Folosiți doar sursele de curent furnizate sau recomandate de tedee.
- Citiți ghidul pentru instalare și învățați cum veți începe lucrul cu dispozitivul dumneavoastră și cum veți realiza împerecherea cu aplicația tedee și cu celelalte dispozitive tedee. De asemenea, puteți folosi adresa: www.tedee.com/installation-guide

Tastatura Tedee alimentată cu baterii include baterii nereîncărcabile.

Nu faceți



- Nu încărcați bateriile nereîncărcabile.
- Nu dezasamblați, perforați, modificați, scăpați, aruncați și nu provocați alte șocuri inutile bateriilor.
- Nu lăsați și nu depozitați bateriile în locuri fierbinți, cum ar fi lângă un cuptor, aragaz, lumina directă a soarelui sau altă sursă de căldură.
- Nu puneți bateriile într-un cuptor cu microunde sau în orice alt recipient de înaltă presiune.
- Nu scufundați bateriile în apă și nu le lăsați să intre în contact cu apa.
- Nu scurtcircuitați bateriile.
- Nu purtați bateriile descărcate în buzunar sau poșetă cu alte obiecte metalice.
- Nu utilizați baterii care par a avea scurgeri, decolorate, ruginite, deformatate, dacă emană miros sau arată în oricare fel anormale.
- Nu atingeți bateriile cu scurgeri.
- Nu amestecați bateriile vechi cu cele noi.
- Nu continuați să încărcați bateriile mai mult decât timpul specificat.
- Nu puneți bateriile în gură și nu le înghițiți. Dacă este înghițită, contactați imediat asistența medicală locală.

baterii recomandate

AAA

Pentru a alimenta tastatura, trebuie să utilizați 3 baterii AAA. Vă recomandăm să utilizați baterii AAA cu cel puțin 1,5V.

Faceți



- Citiți instrucțiunile pentru înlocuirea bateriilor furnizate în această broșură.
- Introduceți corect bateriile noi, urmând simbolurile pentru poziționarea capetelor pozitive (+) și negative (-) ale fiecărei baterii. Nu inversați polaritatea bateriilor.
- Înlocuiți bateriile cu dimensiunea și tipul specificate în această broșură. Scoateți toate bateriile din tastatura tedee în același timp.
- Depozitați bateriile într-un loc răcoros și uscat, la temperatura normală a camerei.
- Scoateți bateriile din dispozitivele care vor fi neutilizate pentru perioade lungi de timp.
- Stocați, reciclați și aruncați bateriile în conformitate cu reglementările locale. Pentru mai multe informații, contactați autoritatea locală.

* Când înlocuiți bateriile din dispozitiv, utilizați un singur tip de baterii (nu le amestecați).

Alte informații

- Aruncați dispozitivele în conformitate cu reglementările locale. Dacă este posibil, reciclați.
- Nu aruncați dispozitivul ca gunoi menajer și nu îl ardeți.
- Acest dispozitiv este sigur de utilizat în condiții normale și previzibile în mod rezonabil. Dacă observați orice semne de erori sau defecțiuni ale dispozitivului, contactați asistența tehnică Tedee pentru ajutor. În acest caz, acest dispozitiv trebuie returnat la tedee pentru reparațiile necesare în condițiile de garanție. Orice modificări ale hardware-ului sau modificări ale software-ului dispozitivului care nu sunt aprobate, recomandate sau furnizate de tedee pot anula garanția.
- Nici Tedee Sp. z o.o., nici comercianții noștri cu amănuntul nu sunt responsabili pentru nerespectarea avertismentelor și a instrucțiunilor de siguranță de mai sus. Prin achiziționarea acestui dispozitiv, cumpărătorul recunoaște toate riscurile asociate cu utilizarea echipamentului tedee. Dacă nu sunteți de acord cu acești termeni, returnați dispozitivul producătorului sau distribuitorului înainte de utilizare.

ce conține cutia?

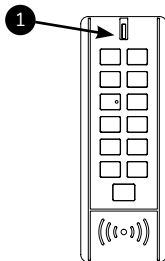

tastatura tedee

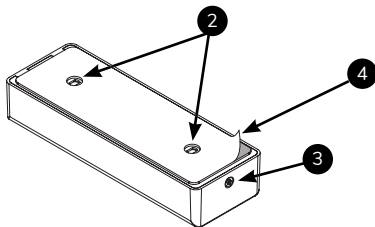

Accesorii pentru instalare:

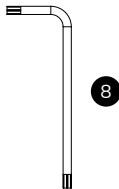
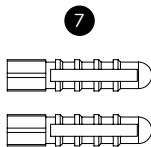
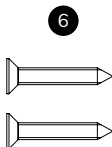
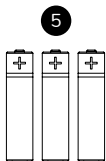

1. Tastatura
2. Găuri pentru montaj
3. Șurub pentru montaj

4. Bandă dublu adezivă
5. Baterii AAA (3x)

6. Șurub pentru montaj (2x)
7. Dibluri perete
8. Cheie Torx adată

ce NU conține cutia (dar este necesar)?

aveți nevoie de



TIMP (15-39 MIN)

opțional



Notă: Elementele de mai jos sunt necesare numai dacă alegeți să instalați tastatura tedee cu dibluri de perete.



BURGHIU



RULETĂ



CREION



ȘURUBELNIȚĂ
PHILLIPS

distanțe / zona de acoperire

Distanța recomandată dintre tastatura tedee, tedee lock, tedee bridge și rețeaua dumneavoastră Wi-Fi locală.

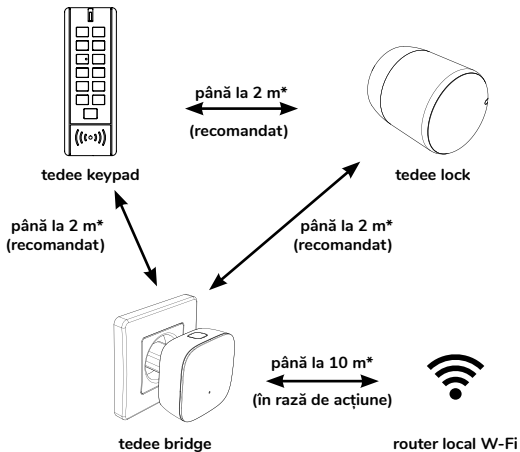

*obstacolele fizice ca pereți, uși și mobilier pot reduce semnalul radio și afecta unele funcționalități ale dispozitivelor tedee.

cod de activare

Amplasarea codului unic de activare (AC) a dispozitivului al tastaturii tedee

Codul pentru activare (AC) al tastaturii tedee este tipărit pe:

- ultima pagină a acestui ghid de instalare
- pe compartimentul bateriilor din carcasa tastaturii din spatele bateriilor

Pentru a adăuga dispozitivul la tedee app puteți de asemenea să:

- scanați QR code
- introduceți manual AC (14 caractere)

Sfaturi utile

Înainte de a conecta tedee lock cu cilindrul, faceți o fotografie codului pentru activare și păstrați-o.

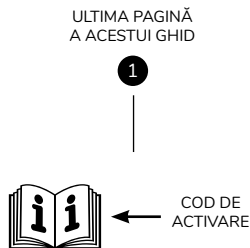

SPATELE
TASTATURII TEDEE

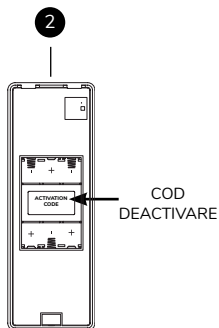

instalare - 4 pași ușori

pasul 1: descărcați tedee app, creați cont nou și logați-vă

(săriți peste acest pas dacă deja aveți un cont)

1 Descărcați aplicația tedee.

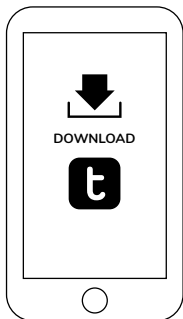

2 Creați-vă cont și logați-vă.

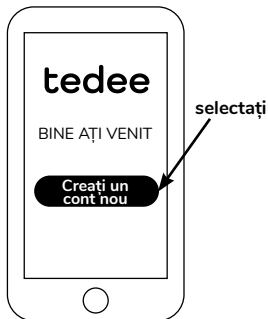

Pagina pentru înregistrare se va deschide

	Android	iOS
Versiune	6.0 sau superioară	11.2 sau superioară
Conexiune	Internet and Bluetooth® 4.0 sau superioară	Internet and Bluetooth® 4.0 sau superioară



pasul 2: alimentați tastatura tedee folosind bateriile

- 1 Scoateți șurubul de montare a capacului din spate folosind cheia Torx personalizată.

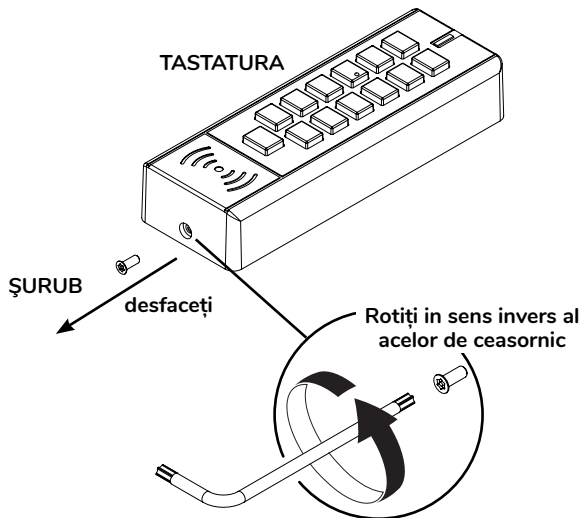

- 2 Scoateți capacul din spate al tastaturii tedee.

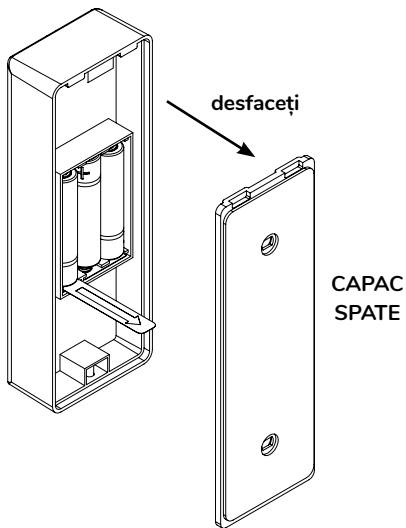

Notă: Pentru a deschide carcasa capacul trebuie să fie împins.

- 3 Scoateți banda izolatoare din partea inferioară a bateriilor.

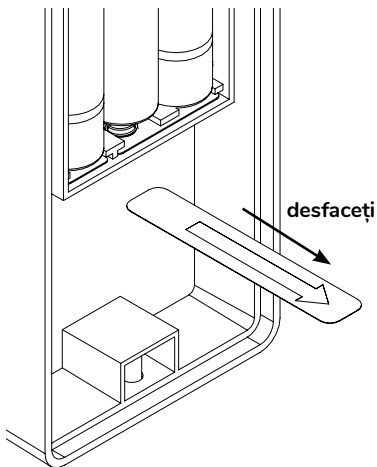
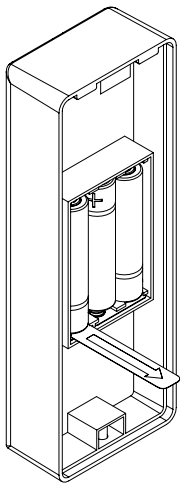

4 Verificați semnalul luminos și soneria.

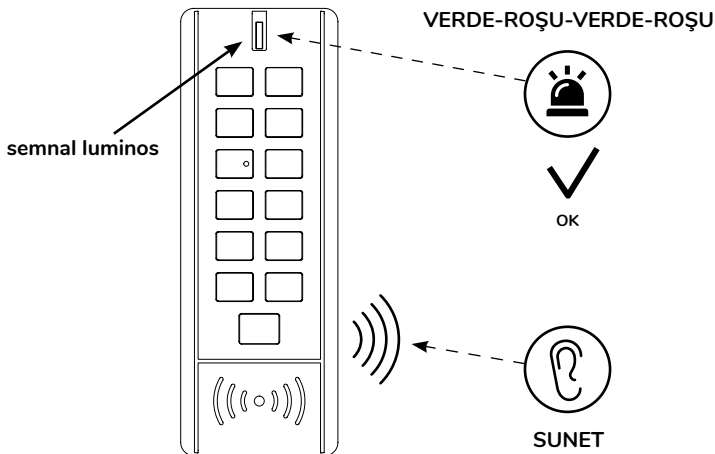

Notă: Când toate cele 3 baterii AAA sunt introduse sau folia de protecție este îndepărtată, veți vedea semnalul luminos VERDE-ROȘU-VERDE-ROȘU intermitent și veți auzi soneria. Tastatura dvs. tedee este gata pentru a fi activată în aplicația tedee.

- 5** Închideți tastatura punând capacul din spate înapoi.

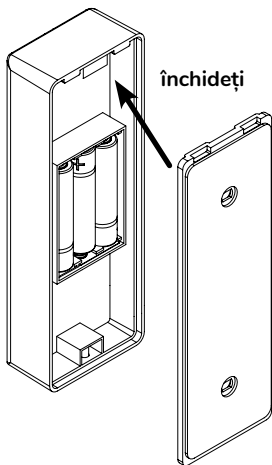

- 6** Fixați carcasa tastaturii cu șurubul scos anterior folosind cheia Torx personalizată.

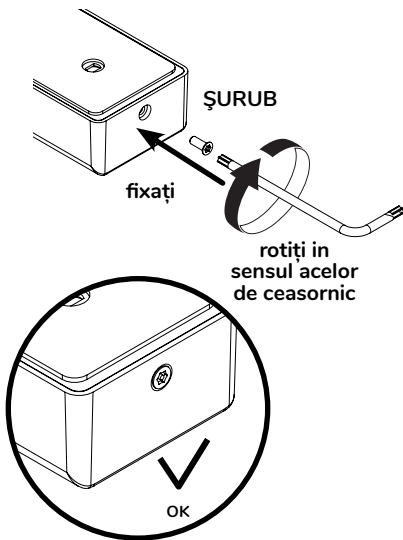

pasul 3: activați tastatura tedee folosind tedee app

- 1 Activați conexiunea la Internet, Bluetooth® și localizarea pe telefonul dumneavoastră.



- 3 Selectați "Add device" în secțiunea tastatură.

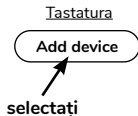
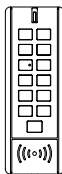

- 2 Logați-vă în aplicația tedee și selectați opțiunea "Add new device" din meniu.

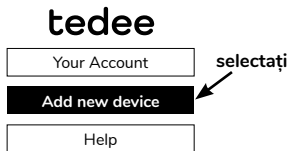

- 4 Furnizați codul pentru activare pentru tedee bridge.

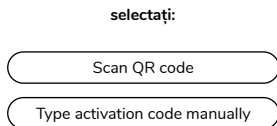

Notă: după scanarea codului QR sau introducerea AC manuală urmați instrucțiunile din aplicația tedee

pasul 4: (varianta A) instalarea tastaturii cu bandă dublu adezivă

- 1 Îndepărtați folia protectoare de pe banda adezivă pentru a pregăti partea lipicioasă.

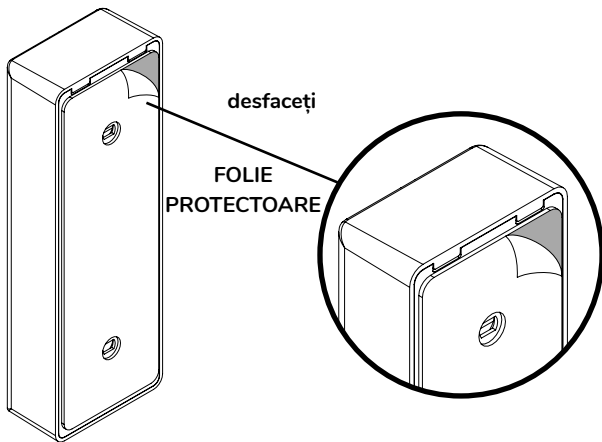

- 2 Instalați tastatura tedee prin lipirea acesteia pe suprafață dorită (tocul ușii, perete etc.).

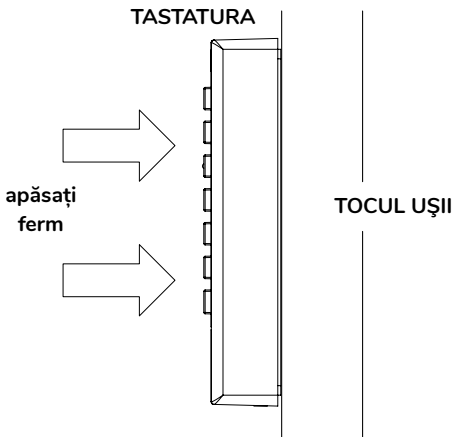

Notă: Asigurați-vă că apăsați ferm tastatura pe suprafața pe care o instalați (cadru ușii, perete etc.). În timp ce apăsați, evitați atingerea butoanelor.

pasul 4: (varianta B) instalarea tastaturii cu șuruburi

- 1 Așezați capacul din spate al tastaturii de perete. Utilizați un creion pentru a marca locurile pentru diblurile de perete.

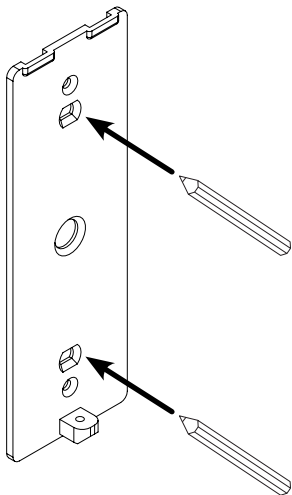

- 2 Faceți două găuri în locurile marcate.

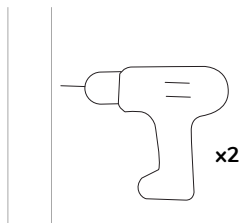

3 Introduceți diblurile de perete în găuri.

4 Așezați capacul din spate pe perete.

5 Fixați capacul din spate pe perete cu șuruburile de montare din set folosind o șurubelniță Phillips.

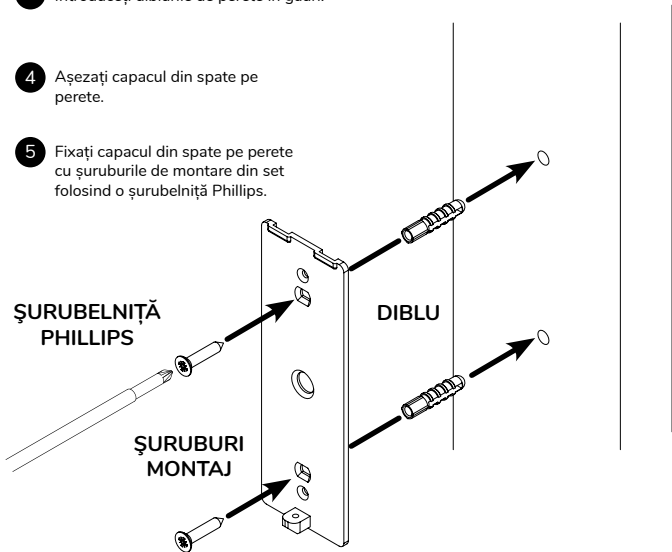

- 6 Agățați tastatura pe capacul din spate.

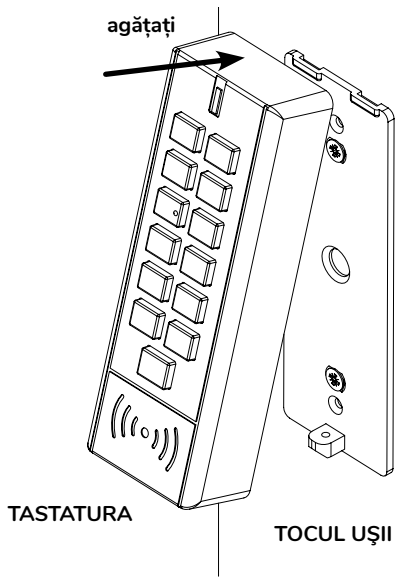

- 7 Fixați carcasa tastaturii cu un șurub folosind cheia TORX personalizată.

TASTATURA

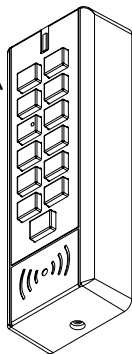

TOCUL UȘII

ȘURUB



roțiți în
sensul acelor
de ceasornic



Notă: Rotiți cheia TORX personalizată în sensul acelor de ceasornic până se oprește.

Înlocuirea bateriilor tastaturii tedee

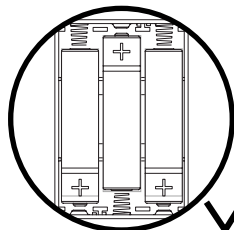
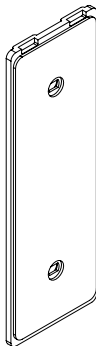
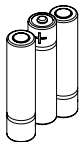
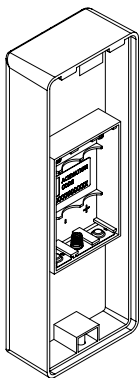

OK

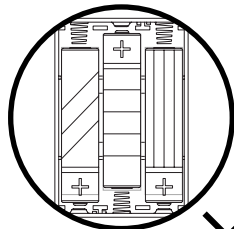

GREȘIT



Notă: Când înlocuiți bateriile în dispozitiv, utilizați un singur tip de baterii (nu le amestecați).

informații tehnice

specificații tehnice



tedee keypad

Model	TKV1.0	Alimentare	3 baterii AAA
Greutate	ca. 120 gr (dispozitivul) ca. 150 gr inclusiv bateriile	Comunicație Bluetooth®	BLE 5.0 2.4GHz
Dimensiuni	135 x 48 x 28 mm		
Temperatura de operare	de la -30°C la 60°C	Securitate	TLS 1.3
Umiditate	maximum 95%	Poate fi împerecheată cu	tedee lock, tedee bridge
Origine	Polonia, EU	Instalare recomandată	la max. 2 metri de tedee lock la max. 2 metri de tedee bridge
Numărul de lot de producție	Informații suplimentare: numărul de lot de producție al dispozitivului dvs. sunt primele opt caractere din „Numărul de serie al dispozitivului (S/N)” vizibile pe eticheta de pe ambalaj și eticheta de pe dispozitivul propriu-zis. De exemplu, numărul lotului de producție al dispozitivului cu „Numărul de serie al dispozitivului (S/N)” 10101010-000001 este 10101010.		
Marcarea variantei de culoare	Varianta de culoare a produsului este marcată cu o literă la sfârșitul numelui modelului, pe etichetă și pe plăcuța produsului. De exemplu, un dispozitiv cu modelul TKV1.0 în varianta de culoare A este marcat ca "TKV1.0A"		

frecevența radio



Tastatura tedee este echipată cu o singură interfață radio: Bluetooth® BLE 5.0 2,4GHz.

Interfață:	Frecvență:	Aplicabil modelelor:
Bluetooth® BLE 5.0 2,4GHz	de la 2.4GHz la 2.483GHz	TKV1.0

alimentare electrică



Pentru a utiliza tastatura tedee, aceasta trebuie să fie alimentată tot timpul de 3 baterii. Tedee nu își asumă responsabilitatea pentru alte baterii decât cele furnizate sau recomandate de tedee.

software



Versiunea curentă de software este vizibilă în aplicația tedee: device / settings / general / software version.

Software-ul tastaturii tedee poate fi actualizat în două moduri: automat sau manual.

Tastatura Tedee verifică automat cele mai recente actualizări de software atunci când o rețea Wi-Fi® este conectată la Internet. În cazul unei erori de rețea sau al unei erori de comunicare, puteți actualiza direct software-ul utilizând aplicația tedee (sunt necesare conexiuni la internet și Bluetooth®).

De asemenea, puteți verifica cele mai recente actualizări de software disponibile direct în tedee app: device / settings / general / software version.

Vă rugăm să raportați orice probleme cu aplicația care pot apărea în timpul utilizării (cum ar fi erorile de conectare sau se blochează aplicația) la asistența tehnică Tedee prin e-mail la support@tedee.com, la asistență www.tedee.com/support sau prin telefon la (+48) 884 088 011 de luni până vineri în timpul programului de lucru de la 8:00 la 16:00 (CET).

resetare fabrică

- Pasul 1: scoateți bateriile și introduceți-le din nou
- Pasul 2: apăsați butoanele „C” și  în același timp și țineți-le apăsată până când LED-ul roșu se aprinde
- Pasul 3: eliberați ambele butoane pentru a declanșa resetarea din fabrică (3 clipiri ale LED-ului roșu o vor confirma)
- Pasul 4: tastatura tedee va reporni

semnale luminoase și sonore

Înțelegere (acțiune)	Lumina (culoare)	Semnal luminos (tip)	Semnal sonor	Informații suplimentare
Inițializare	Verde/ Roșu	iluminare constantă a tastaturii și alternativ ROȘU-VERDE -ROȘU-VERDElumină timp de 5 secunde (LED)	semnal de succes (3 tonuri scurte crescătoare)	Apare atunci când toate bateriile sunt plasate corect în dispozitiv și alimentarea este pornită.
Asociere reușită	Verde	1 flash scurt	semnal de succes (3 tonuri scurte crescătoare)	Confirmă finalizarea asocierii cu succes cu alte dispozitive tedee.
Buton apasat	-	iluminare constantă a tastaturii	1 bip scurt	Apare atunci când este apăsat orice buton cu cifre (0-9) sau când „C” sau  butoanele sunt apăsată după cifrele introduse anterior (0-9).
PIN corect	Verde	lumină constantă timp de 2 secunde (LED)	semnal de succes (3 tonuri scurte crescătoare)	Apare atunci când numărul PIN este introdus corect.

PIN greșit	Roșu	lumină constantă timp de 2 secunde (LED)	semnal de eșec (2 tonuri lungi) semnal de eșec (2 tonuri lungi)	Apare atunci când numărul PIN este introdus incorect.
Încercarea de conectare	Verde	lumină pulsatorie (LED)	lipsă semnal	Semnalizează o încercare de a stabili conexiunea cu încuietorea (numai la introducerea codului PIN).
PIN șters	-	stingerea iluminării tastaturii	1 bip scurt	Apare atunci când este apăsat butonul „C”. (doar dacă au fost introduse anterior cifre)
Baterie descărcată	Roșu	3 clipiri scurte (LED) repetate la fiecare 5 secunde	lipsă semnal	Bateriile dvs. necesită înlocuire.
Eroare	Roșu	3 clipiri scurte (LED)	1 semnal scurt	Semnalizează timeout/eșecul conexiunii sau eroarea de asociere.
Tastatura blocată	Roșu	3 clipiri scurte (LED)	lipsă semnal	Apare atunci când orice buton este apăsat în timp ce tastatura este blocată de prea multe erori PIN.
Resetarea din fabrică a fost confirmată	Roșu	3 clipiri scurte (LED)	lipsă semnal	Apare când butoanele „C” și  sunt eliberate în timp ce se declanșează procedura de resetare fabrică.
Eroare hardware	Roșu	diverse combinații de semnale luminoase LED scurte și lungi	lipsă semnal	Vă rugăm să contactați echipa de asistență tedee.

informații privind conformitatea și garanția

note juridice / de mediu



Declarația de conformitate UE

Tedee Sp. z o.o. declară prin prezenta că dispozitivul radio tastatura tedee TLV1.0 este în conformitate cu Directiva 2014/53/UE.

Textul integral al Declarației de conformitate UE este disponibil la următoarea adresă de internet: www.tedee.com/compliance

WEEE / RoHS

Pentru a preveni un potențial impact negativ asupra mediului, consultați legile și reglementările locale pentru eliminarea corectă a dispozitivelor electronice și a bateriilor din țara dumneavoastră. **Eliminarea bateriilor** – dacă dispozitivul tedee conține baterii, nu le aruncați cu deșeurii menajere obișnuite. Predați-le unui punct de reciclare adecvat sau unui punct de colectare. Bateriile utilizate în dispozitivele tedee nu conțin mercur, cadmiu sau plumb peste nivelurile specificate în Directiva 2006/66/CE. **Eliminarea electronicelor** - nu aruncați dispozitivul tedee cu deșeurii menajere obișnuite. Predați-o unui punct de reciclare adecvat sau unui punct de colectare.

Bluetooth®

Bluetooth® cuvântul marca și logo-uri sunt deținute de Bluetooth SIG. Inc și orice utilizare ale acestor mărci de către Tedee Sp. z o.o. este sub licență. Alte mărci comerciale și denumiri comerciale sunt cele ale proprietarilor.

garanție



Garanție limitată pentru hardware Tedee - Tedee Sp. z o.o. garantează că dispozitivele tedee nu prezintă defecte hardware ale materialelor și manoperei pe o perioadă de cel puțin 2 ani de la data primei achiziții cu amănuntul. Tedee Sp. z o.o. nu își asumă responsabilitatea pentru utilizarea abuzivă a dispozitivelor (inclusiv metodele de încărcare, altele decât cele descrise în această broșură), în special în cazul în care utilizatorul a efectuat modificări sau modificări ale hardware-ului sau software-ului dispozitivului care nu sunt aprobate, recomandate sau furnizate de tedee. Informațiile complete despre garanție sunt disponibile la următorul link: www.tedee.com/warranty



Pentru asistență tehnică, vă rugăm să contactați echipa noastră de asistență



support@tedee.com



www.tedee.com/support



(+48) 884 088 011
Luni-Vineri
8am – 4pm (CET)

tedee

Tedee Sp. z o.o. | ul. Altowa 2, 02-386 Warszawa, POLONIA
www.tedee.com | support@tedee.com

codul de activare (AC)

Notă: codul de activare este sensibil la litere mari și mici. Când îl tastați, vă rugăm să acordați atenție majusculelor / literelor mici.